

*Product brochure*

# Wilo-PC-P350SMA & P351SMA

강화된 내구성과 설치호환성의 깊은 우물용 펌프

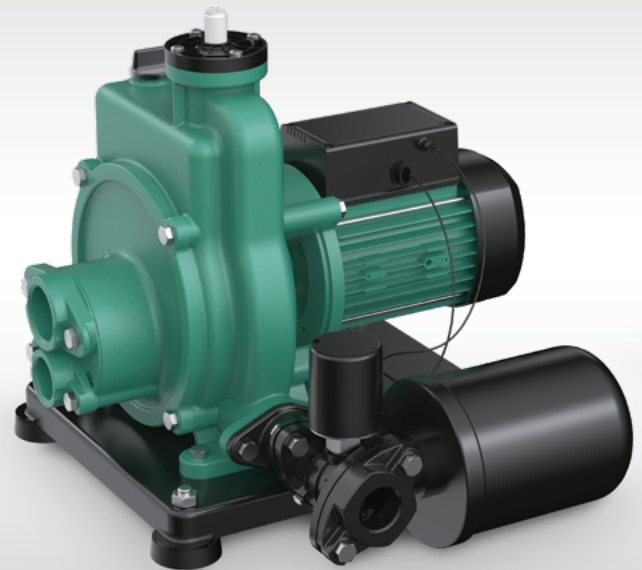
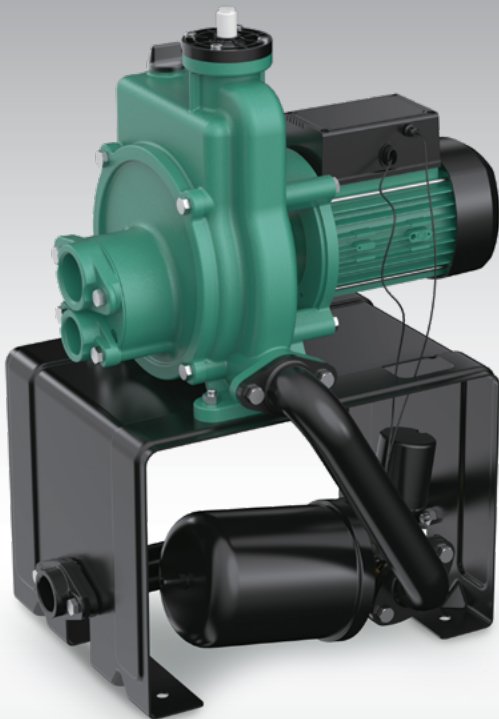

깊은 물을 끌어올리기 위한

# PC-P350SMA & 351SMA

PC-P 시리즈는 깊은 우물용 펌프로  
강력한 흡입력으로 깊은 곳에 위치한 지하수를  
끌어올리는 펌프입니다.

제트와 결합하여 최대 18m 지하에 있는 물을 끌어올려  
공급할 수 있습니다.

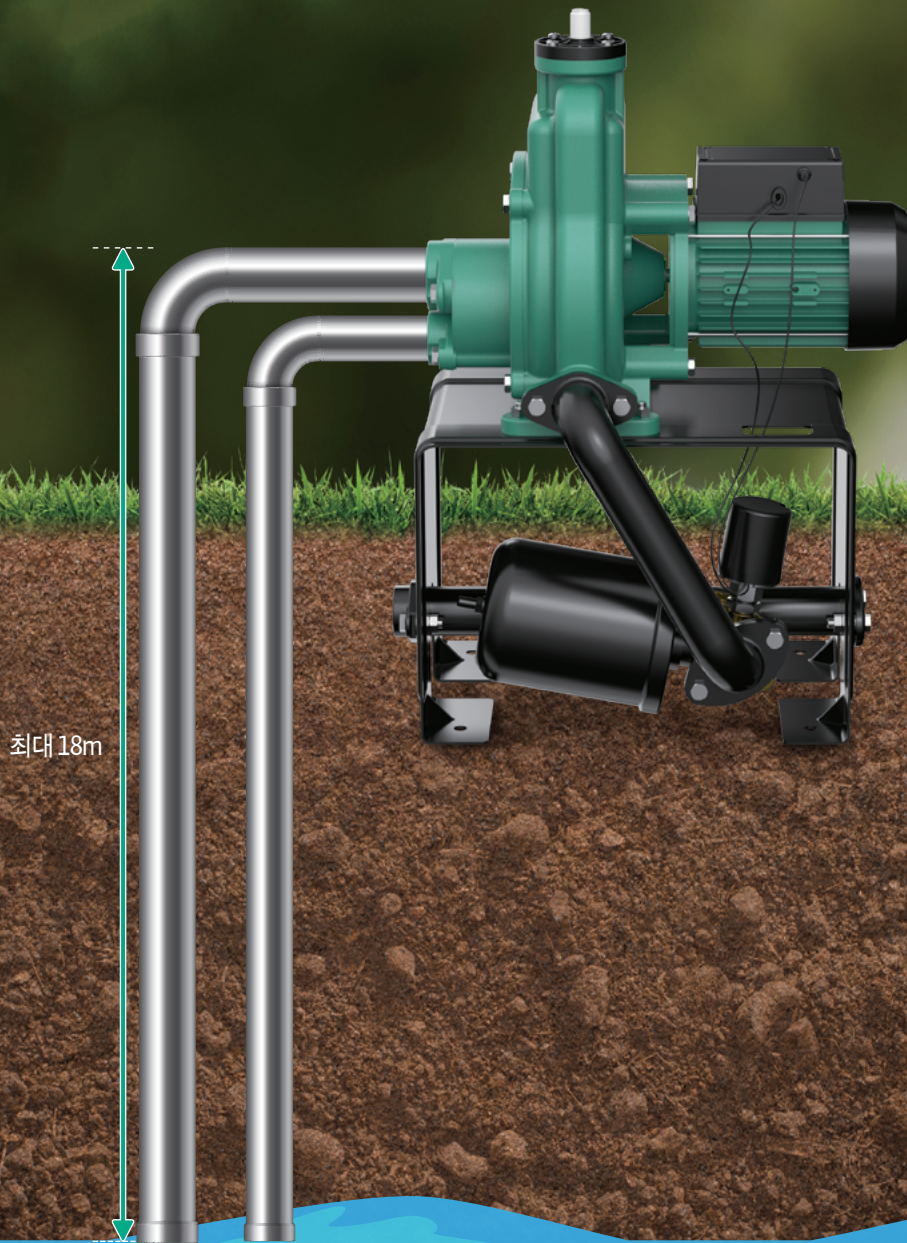

최대 18m

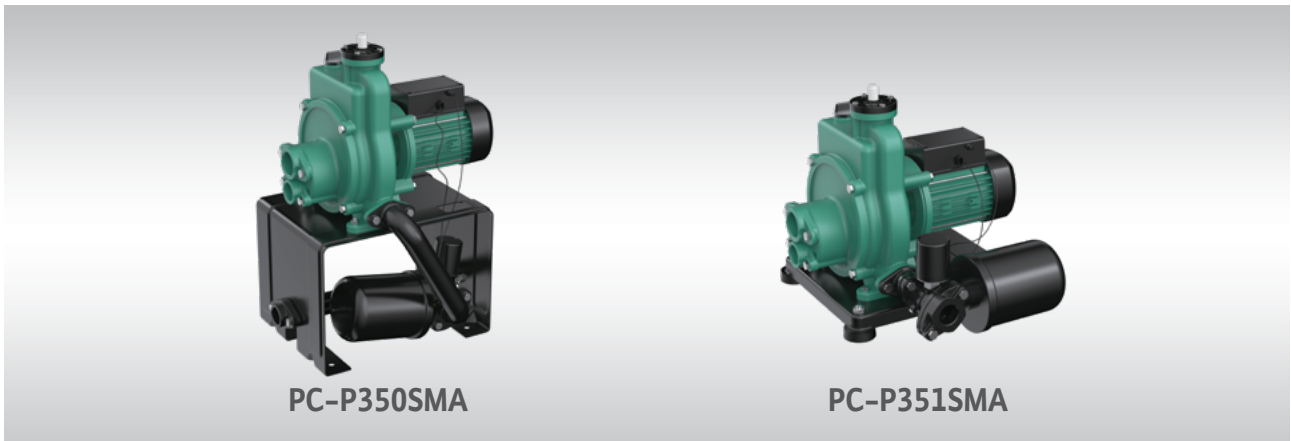

PC-P350SMA

PC-P351SMA

## 용도

- 깊은 우물, 얇은 우물 겸용

## 특장점

- 유량스위치 추가로 안정적 작동 및 소음 감소
- 타사제품과 설치 호환성 및 쉬운 교체
- 압력 탱크 및 브라켓 내구성 강화
- 모터 절연 등급 강화(B->F 등급)로 모터 수명 향상

## 성능곡선도

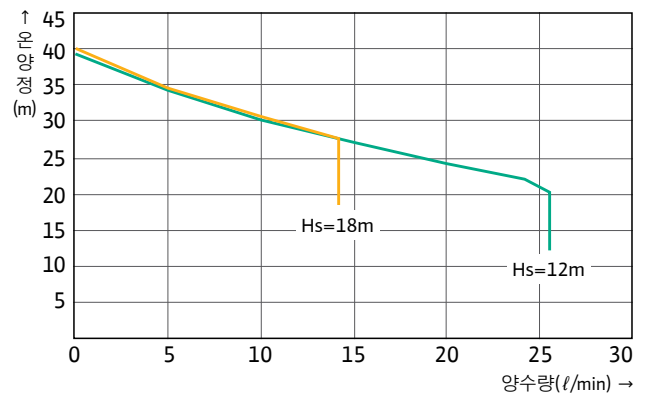

## 외형치수

PC-P350SMA

(단위:mm)

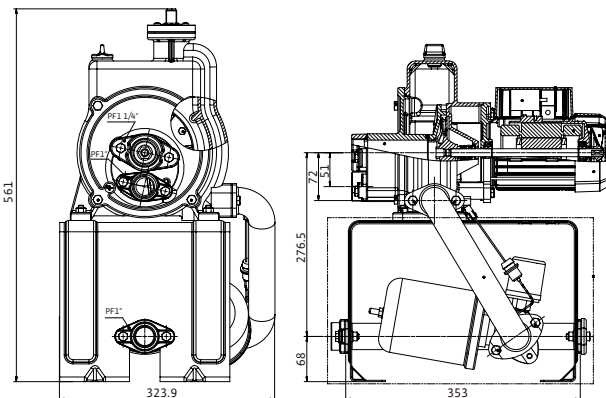

PC-P351SMA

(단위:mm)

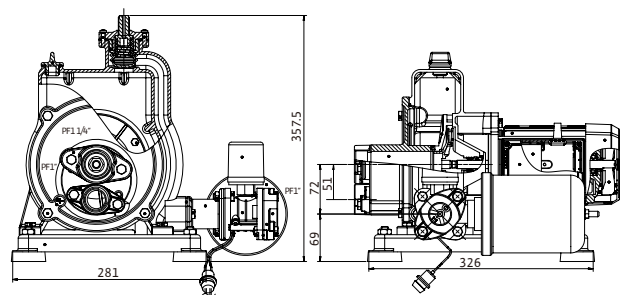

## 특성표

모델명	전원	출력 (W)	운양정 (m)	흡상 (m)	압상 (m)	양수량 (l/min)	구경 (mm, inch)	중량 (kg)
PC-P350SMA	단상 220V 60Hz	350	12	6	6	40	32(1 1/4")	27
			22	12	10	24		
			28	18	10	12		
PC-P351SMA			12	6	6	40	25(1")	22
			22	12	10	24		
			28	18	10	12		

Pioneering for You

**wilo**

**WILO SE**  
Wilopark 1  
D-44263 Dortmund  
Germany  
wilo.com

**월로펌프(주)**  
부산광역시 강서구  
미음산단 1로 46  
T 051 950 8000  
F 051 950 8209  
wilo.com/kr/ko/

제품 구매 상담 및 서비스 문의  
**1688-5890**